

# HUSMØDE

# PROGRAM

VELKOMMEN OG KORT PRÆSENTATION  
SIDEN SIDST

- MATERIALEOPBEVARING
- SKABE

OPLÆG OG DRØFTELSE AF FREMTIDSSCENARIER - BEHOV OG ØNSKER  
HVORDAN KOMMER VI VIDERE

- ARBEJDSMØDER OM LOKALER
- SOCIALE AKTIVITETS FREDAGE OVER VINTEREN

EVT.





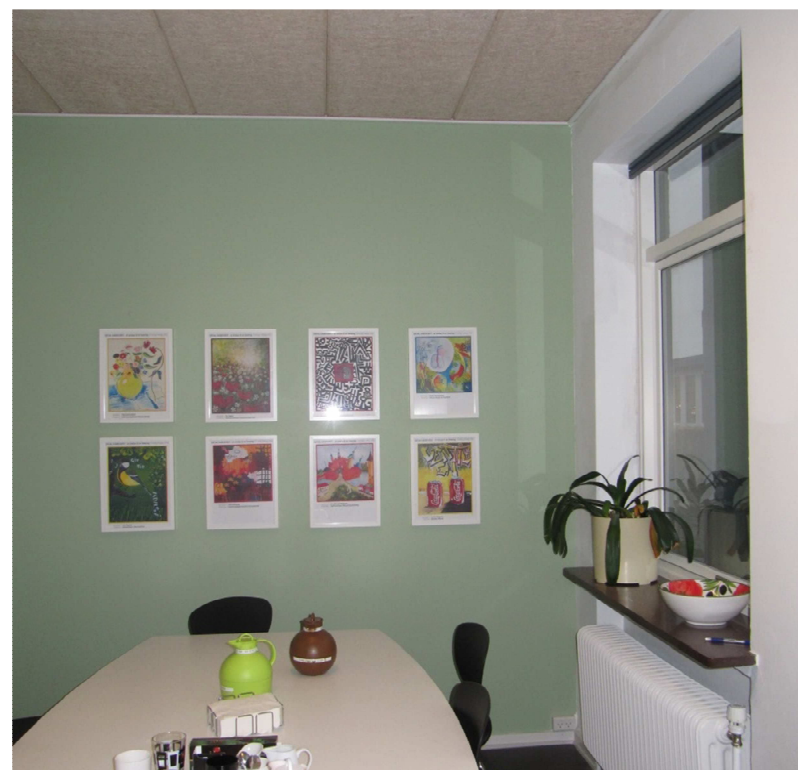

- Ambitionen er, at alle medlemsforeninger, der bruger huset, kan få et skab til materialer m.v.
- Brug af depotrummet i stuen.
- Hvordan kan vi støtte jer med synlighed af jeres sag/materialer

Gangarealet i stuetagen:

Ambtion:

1. lave en anden hyggelig hovedindgang
2. Sætte lamper op der skaber hygge
3. Male vægge samt folder-holdere
4. Ved trappen opsætte reol med termokander til fælles afbenyttelse
5. Rydde op!

Køkkenet:

1. Rydde op og supplere med det vigtigste service - hvad mangler
2. Male

Ateliet: Drøftelse med brugere...

Garderoben: male – ikke så presserende

# 1 SAL

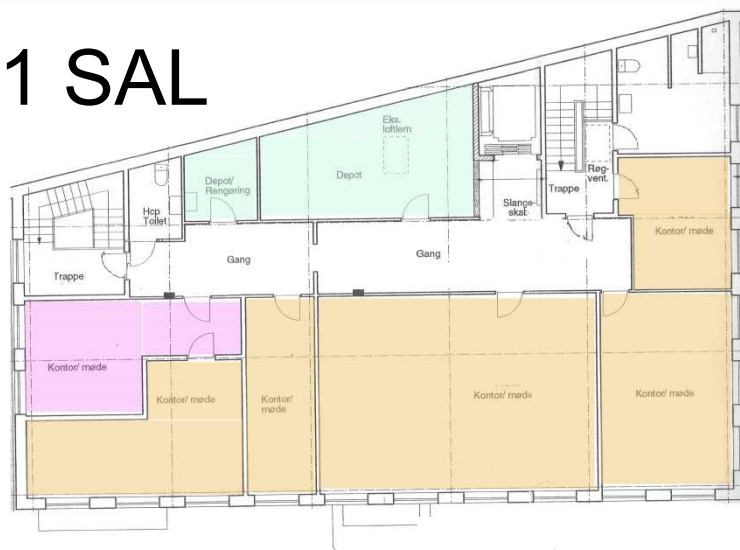

- kontor
- social/møde
- depot

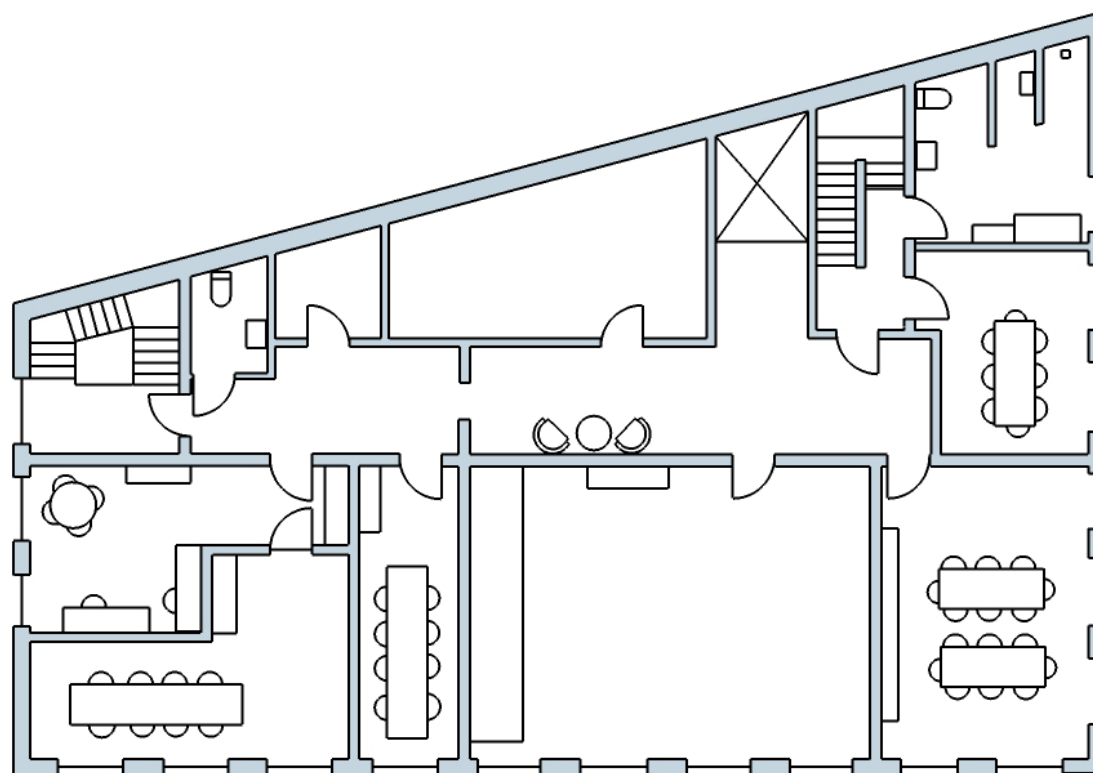

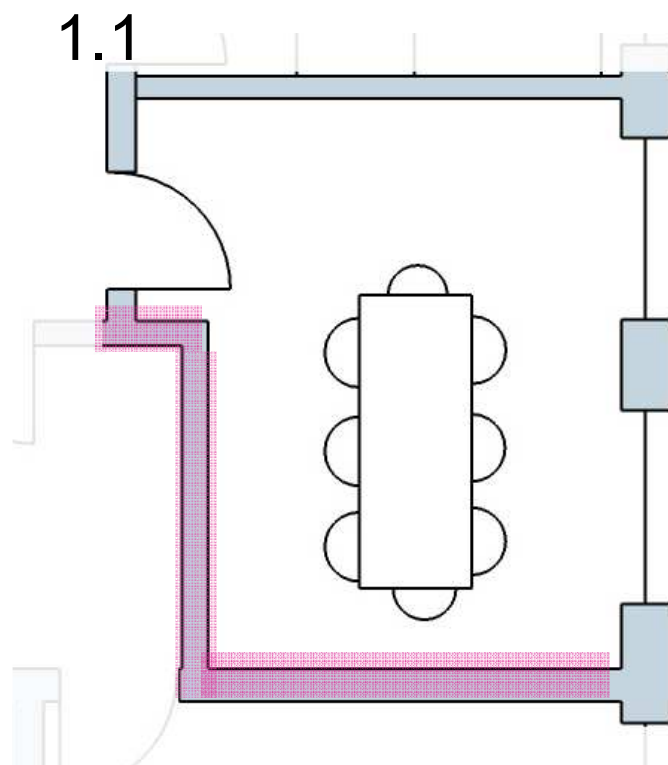

tavle



-maling af vægge

-whiteboard tavle

-belysning  
færdiggøres

-sætte billeder op

## 1.2

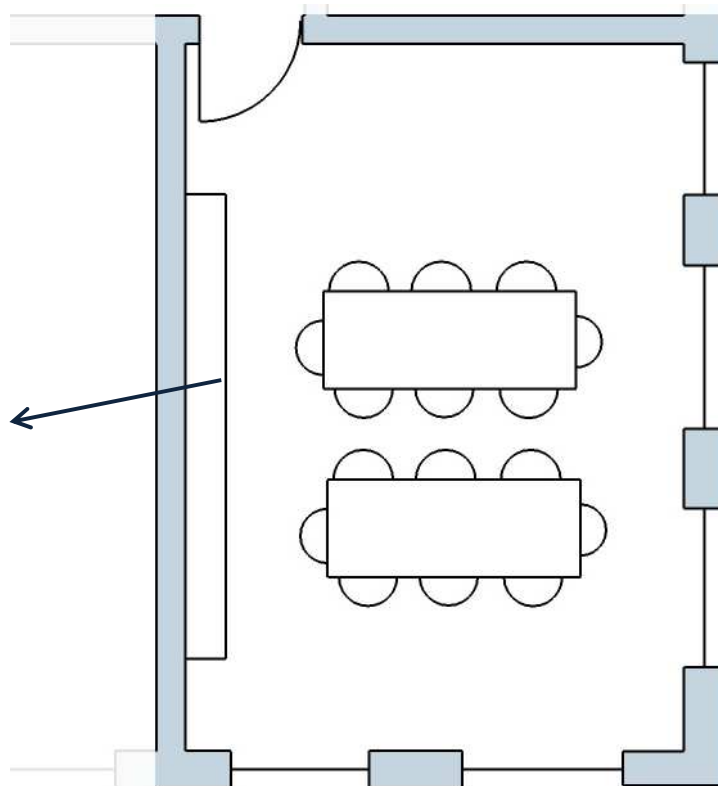

- maling af vægge
- fjern ting fra vægge og møbler – evt. bevare glasskabe
- belysning



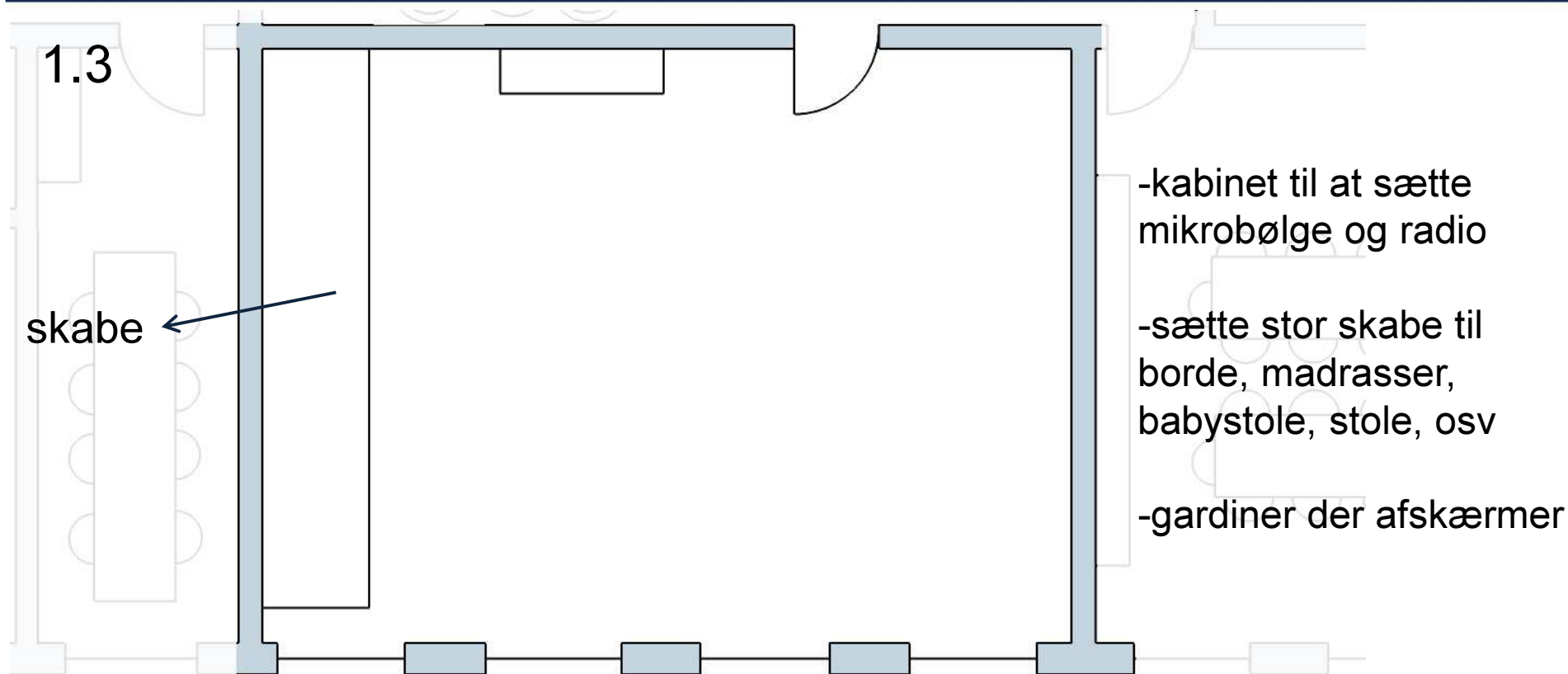

## 1.4

skabe ←

male vægge med en  
neutral farve

-sætte billeder op  
-langbord der  
passer til rummets  
form  
-belysning

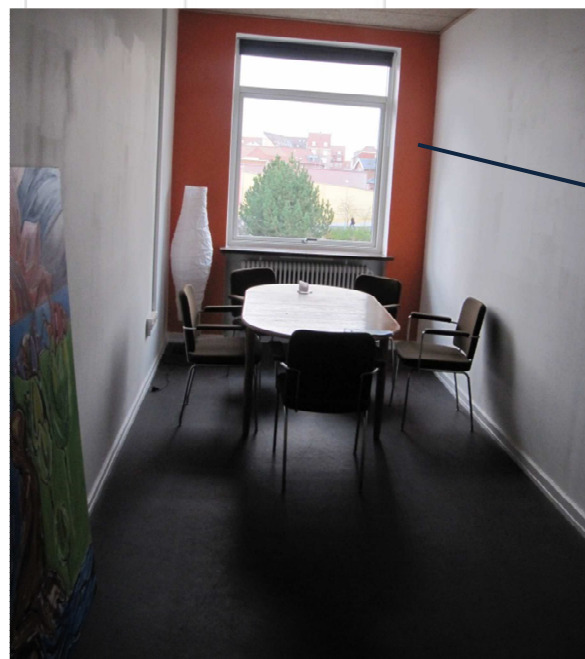

→ maling af orange  
vægge

1.5

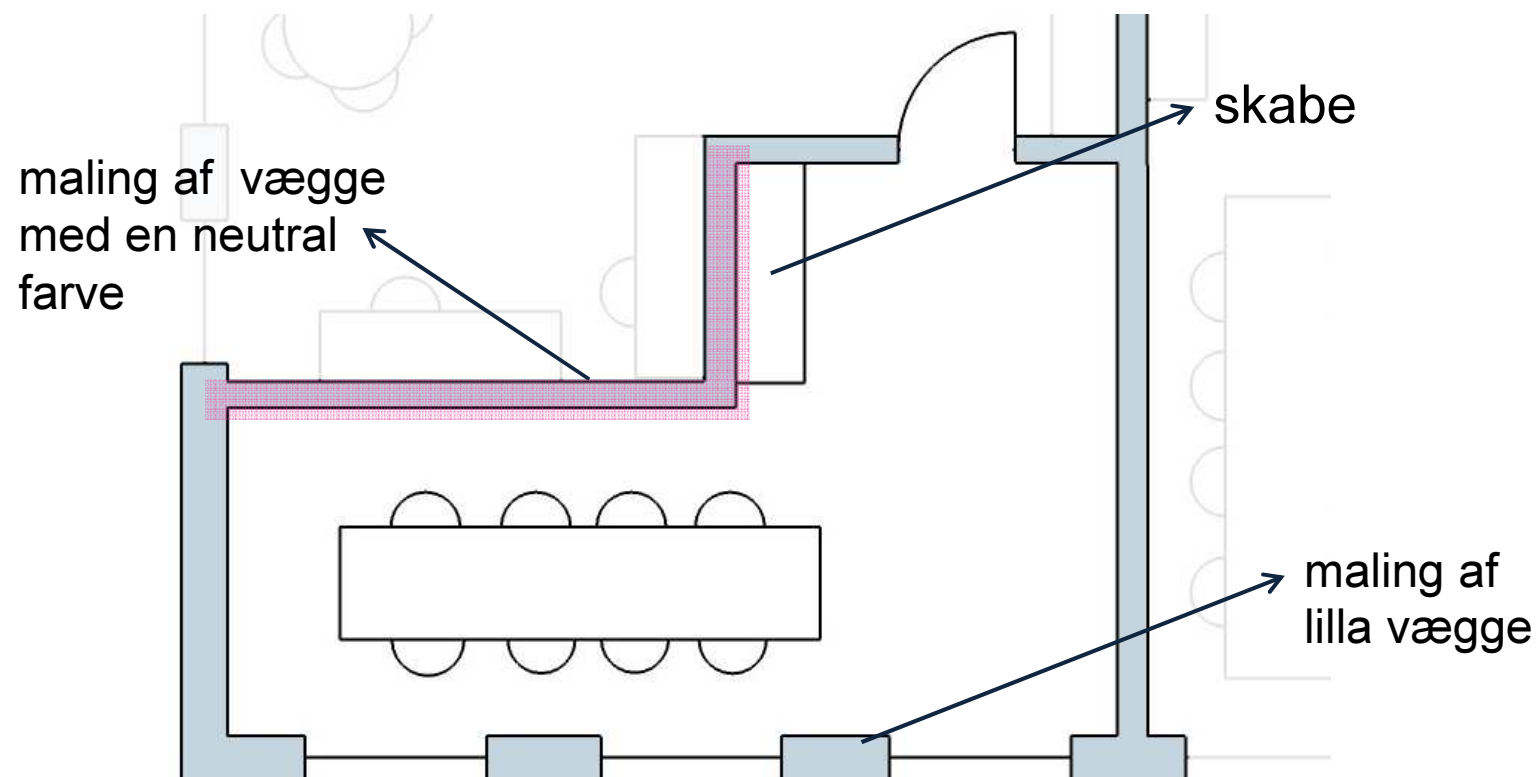

KONTOR  
OG  
MELLEM  
GANG

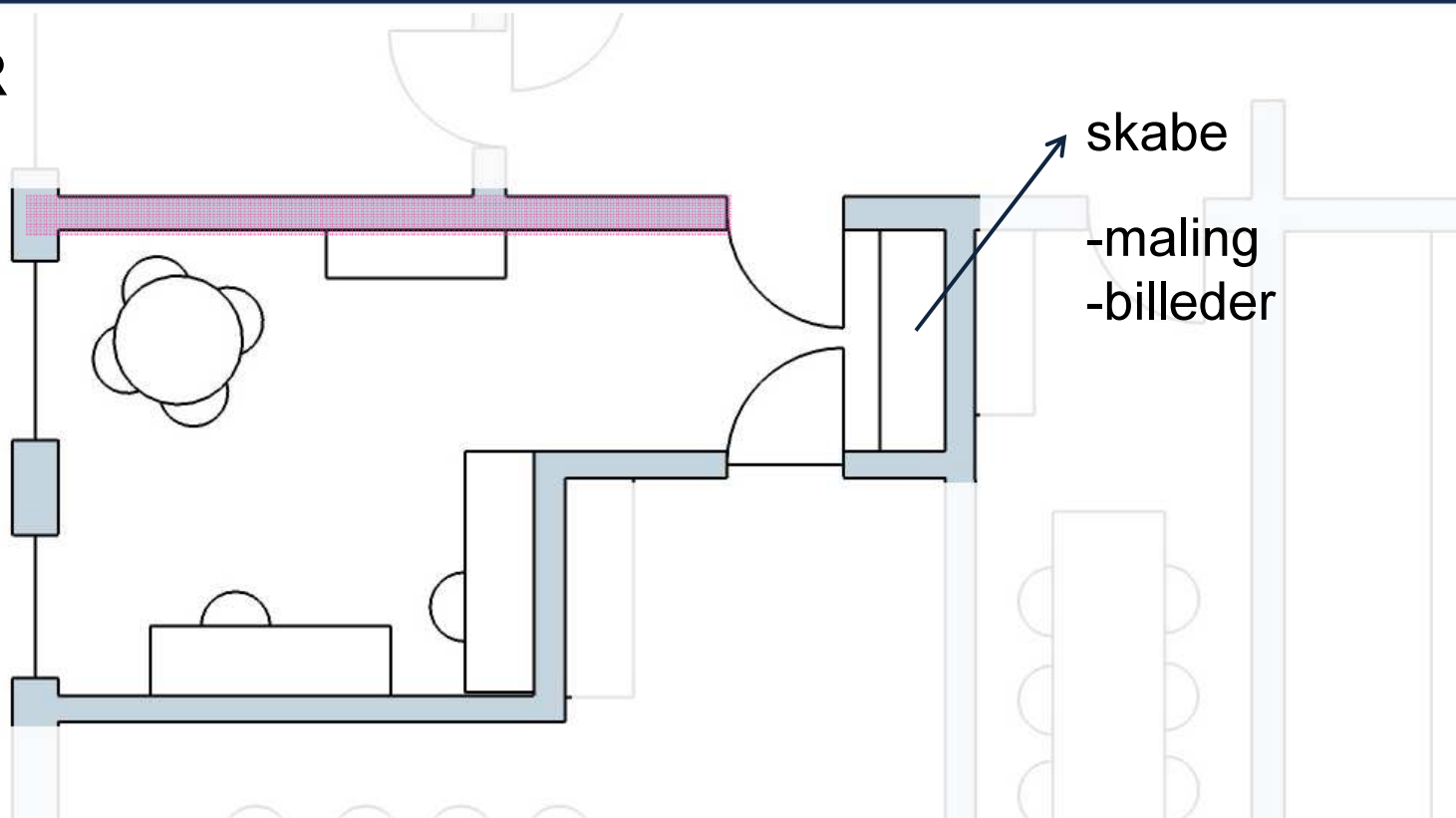

## TOILET

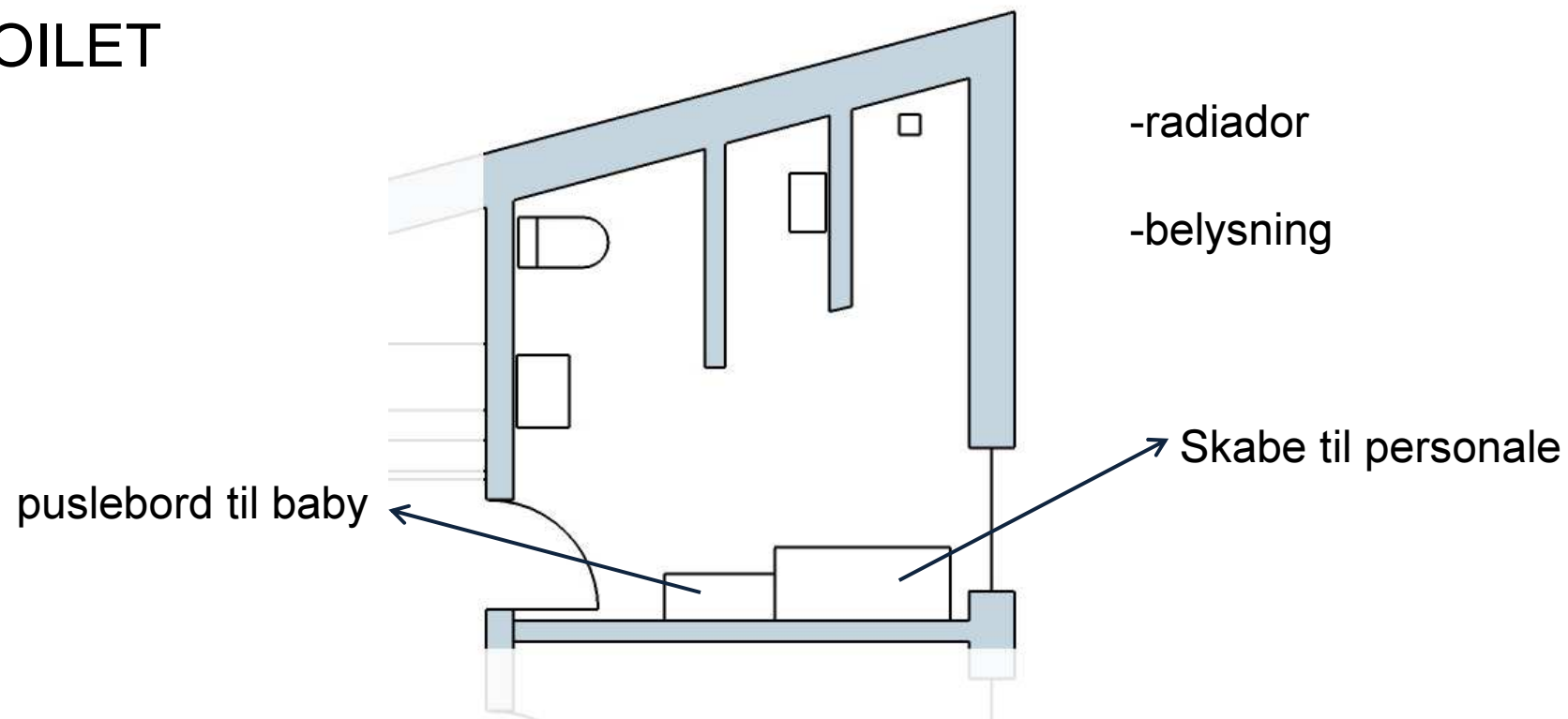

# GANG

-maling af vægge

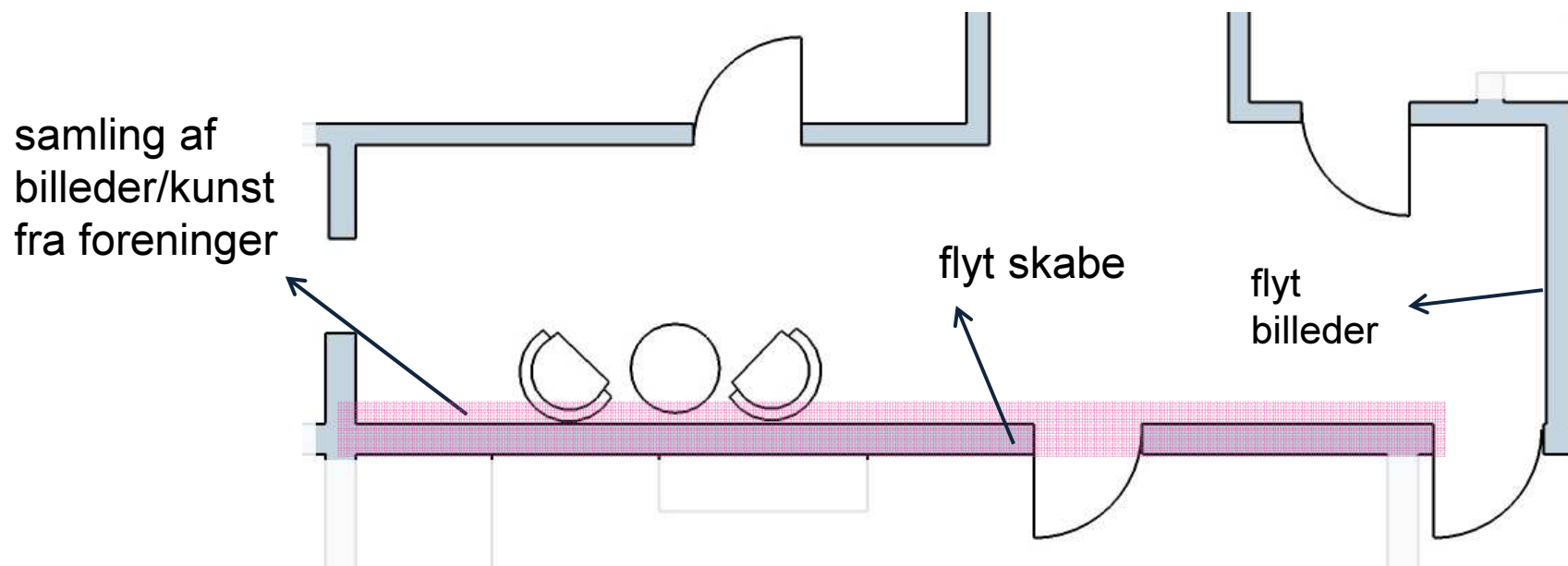

## Hvordan kommer vi videre

- arbejds møder om lokaler
- sociale aktivitets fredage over vinteren